

3 KAT
DAHA
UZUN
OMUR



MICATRONIC TECHNOLOGY

Kullanım Kilavuzu & Garanti Belgesi
User Manual & Certificate of Warranty

3 KAT
DAHA
UZUN
ÖMÜR



MICATRONIC TECHNOLOGY

Kullanım Kilavuzu & Garanti Belgesi

Değerli müşterimiz,

Bu kullanım kılavuzu UFO MICATRONIC, T23EN ve T19EN modelleri için hazırlanmıştır. Güvenlik kuralları ve standartlara uygun imal edilen, yüksek kaliteli ve verimli UFO ısıtıcı almış bulunmaktasınız.

Bu doğru kararınız ve UFO'ya duyduğunuz güven için teşekkür ederiz.

Memnuniyetinizin uzun süreli olması için lütfen bu kullanım kılavuzunu dikkatle okuyunuz ve gerekli hallerde tekrar başvurmak üzere güvenli bir yerde saklayınız.

Ürününüzü keyifli günlerde kullanmanız dileğiyle.

UFO

ufotr.com

Giriş	2
1. Güvenlik Uyarıları	3
2. Kurulum Tablosu ve Teknik Özellikler	4
3. Cihaz Kurulumu	5
4. Cihazın Kullanımı	6
4.1. Uzaktan Kumandalı Model - T23EN.....	6
4.1.1. Uzaktan Kumandadaki Fonksiyon Tuşlarının Tanıtımı	6
4.1.2. Uzaktan Kumandadaki Göstergelerin İsimleri ve İşlevleri	7
4.1.3. Uzaktan Kumandanın Kullanımı	7
4.1.4. Kontrol Paneli ile Kullanım	11
4.2. Termostatlı Model - T19EN	11
5. Güvenlik Fonksiyonları.....	12
5.1. Devrilme Emniyeti.....	12
5.2. Güvenli Mesafe Sensörü	12
6. Temizlik ve Bakım	13
7. Teknik Servis	14
8. Cihaz Durum Sorgulama	15
9. Garanti ile İlgili Müşterinin Dikkat Etmesi Gereken Hususlar	16



1. GÜVENLİK UYARILARI

Bu bölüm, cihazın kullanım öncesi, kullanım sırası ve sonrasında uyulması gereken bilgileri içerir. Yaralanma ve yangın riskini azaltmak için aşağıdaki uyarılara dikkat ediniz.

UYARI! Aşırı ısınmayı önlemek için ısıtıcınızın üzerini örtmeyiniz.

- Cihaz çalıştırılmadan önce, cihazın ve güç kablosunun üzerinde bir hasar olup olmadığını mutlaka kontrol ediniz. Eğer hasar varsa, cihaz çalıştırılmadan yetkili servise başvurulmalıdır.
- Güç kablosu hasarlı ise değişim için yetkili servise başvurunuz.
- Cihazda bulunan filamentin (ısıtıcı tüp) üzerinde kırık, çatlak gibi deformasyon olup olmadığını kontrol ediniz. Kırık, çatlak vs. varsa cihazı kullanmayınız ve yetkili servise başvurunuz.
- Cihazın kullanılacağı yerin voltajının, cihaz üzerinde belirtilen voltajla uyumlu ve elektrik hattının sigortaya bağlı olup olmadığını kontrol ediniz. Şebeke güvenliğini kontrol ediniz; sigorta 16A olmalıdır.
- Cihaz, başka bir cihazla birlikte aynı elektrik kablosuna veya sigortaya bağlı olarak kullanılmamalıdır.
- Cihaz, mutlaka topraklı prizle kullanılmalıdır. Topraklı priz, ısıtma alanının dışında olmalı ve cihaz, prizin hemen altına yerleştirilmemelidir.
- Güç kablosunu, cihazın gövdesi üzerine bırakmayınız ve ısıtma alanının dışında tutunuz.
- Isıtıcının üzeri örtüldüğünde veya yanlış konumlandırıldığında yangın tehlikesi mevcut olduğundan dolayı bu ısıtıcıyı, otomatik olarak devreye sokan, programlayıcı, zamanlayıcı, uzaktan kumandalı ayrı bir sistem veya başka herhangi bir düzen ile birlikte kullanmayınız.
- Bu ısıtıcıyı banyo, duş veya yüzme havuzunun yakın çevresinde kullanmayınız.
- Cihazı çalıştırmadan önce montajın doğru olduğundan emin olunuz.
- Aşırı ısınma, yangın koruması ve güvenli kullanım için grup prizler, dağıtım kutusu olarak kullanılmamalıdır.
- Cihazın üzeri yangın tehlikesi nedeni ile örtülmemelidir ve elbise, havlu, kumaş gibi eşyaları kurutmak için kullanılmamalıdır.
- Koruyucu kafes (ateşten koruyucu) içine parmak veya herhangi bir cisim sokulmamalıdır.
- Cihazı, perde ve diğer yanıcı maddelerden en az 1 m uzağa yerleştiriniz.
- Cihazı, sigara ve benzeri maddeleri yakmak için kullanmayınız.

- Cihazı, kolay tutuşabilecek nesnelere uzak tutunuz. Yastık, battaniye gibi nesnelere yataktan düşüp tutuşma riskine karşın cihazı yatağa yakın kullanmayınız.
- Cihazı, patlayıcı malzemelerin bulunduğu ortamlarda çalıştırmayınız.
- Çocukların cihaz ile oynamasına izin vermeyiniz ve çocukların olduğu ortamlarda cihazı gözetimsiz bırakmayınız.

UYARI! Cihazı, çalışırken kesinlikle taşımayınız. Taşımak için önce kapalı konuma getirip daha sonra fişini çekiniz. 10 - 15 dk. süreyle gövdenin soğumasını bekledikten sonra taşıyabilirsiniz.

Uzaktan Kumandalı Model - T23EN için;

UYARI! Bu ısıtıcı, oda sıcaklığını kontrol etmek için bir cihaz ile donatılmamıştır. Sürekli olarak kontrol sağlanmadıkça, kendi odalarından ayrılamayan kişiler tarafından kullanılan küçük odalarda bu ısıtıcıyı kullanmayınız.

ÖNEMLİ! Cihazın çocuklara yakın alanlarda kullanımında, sorumlu kişiler / gözetmenler olmalıdır. Sorumlu kişiler olmaksızın, fiziksel ve zihinsel bakımdan engelli ya da bilgi ve deneyim noksanı olan kişilerin (çocuklar ve yaşlılar dahil) cihazı kullanmalarına izin verilmemelidir. Bu cihaz, güvenli bir şekilde kullanılmasıyla ilgili kendilerine gözetim veya talimat verilmişse ve içermiş olduğu tehlikeler kendileri tarafından anlaşılırsa 8 yaş ve üzeri çocuklar ve fiziksel, duyuşsal veya zihinsel yetenek eksikliği bulunan veya tecrübe ve bilgi eksikliği olan kişiler tarafından kullanılabilir. Çocuklar cihaz ile oynamamalıdır. Temizleme ve kullanıcı bakımı, çocuklar tarafından yapılmamalıdır.

2. KURULUM TABLOSU VE TEKNİK ÖZELLİKLER

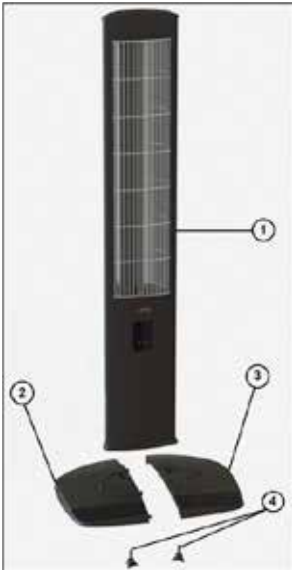

1	Cihaz Gövdesi
2	Erkek Ayak
3	Dişi Ayak
4	Taban Bağlantı Vidası

MODEL: UFO-T23EN

- Çalışma Gerilimi: 230 V
- Çalışma Frekansı: 50 Hz
- Güç: 2300 W
- Boyutlar: 403x378x1113 mm (En x Boy x Yükseklik)
- Mikatronik Filament
- Devrilme Emniyeti
- Güvenli Mesafe Sensörü
- Uzaktan Kumanda
- 23 m² Etkili Isıtma Alanı

MODEL: UFO-T19EN

- Çalışma Gerilimi: 230 V
- Çalışma Frekansı: 50 Hz
- Güç: 1900 W
- Boyutlar: 403x378x1113 mm (En x Boy x Yükseklik)
- Mikatronik Filament
- Devrilme Emniyeti
- 19 m² Etkili Isıtma Alanı

ÖNEMLİ! Orijinal UFO ısıtıcılarını, filamentlerini kontrol ederek sahtelerinden ayırt edebilirsiniz. Orijinal filamentin (ısıtıcı eleman veya ısıtıcı cam tüp) kuvars camı üzerinde lazer teknolojisi ile yazılmış UFO logosu ve metal başlığının üzerinde modeli, tipini belirten işaretlemeler ile seri no. bulunmaktadır. Cihazın uzun ömürlü ve verimli çalışması için orijinal yedek parça kullanılmalıdır. Orijinal yedek parça kullanılmayan cihazlar, garanti kapsamı dışında kalır.

3. CİHAZ KURULUMU

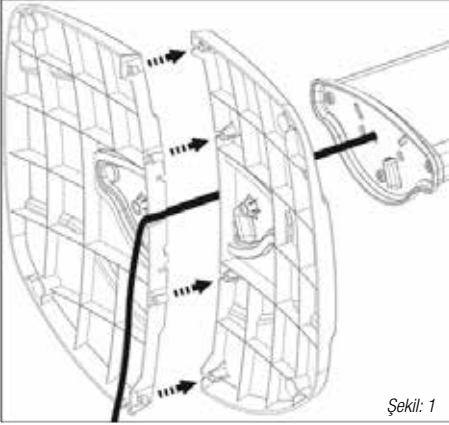

Şekil: 1

- Gövdeyi taban üzerine yerleştiriniz ve vidaları, taban üzerindeki deliklere takıp saat yönünde çevirerek sıkınız. Ayak ile gövdenin sağlam ve doğru olarak birbirine monte edildiğinden emin olunuz.

- Gövdeden çıkan güç kablosunu, erkek ayakta yer alan delikten geçiriniz.
- Daha sonra erkek ayak ile dişi ayağı şekil 1 'de gösterildiği gibi ok yönünde birleştiriniz.
- Birleştirme sırasında kablonun zedelenmemesine dikkat ediniz.

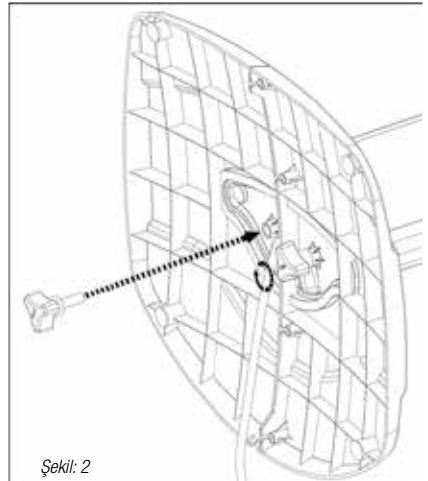

Şekil: 2

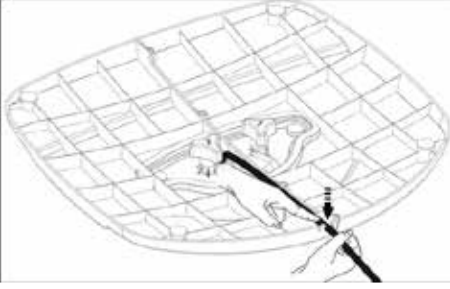

Şekil: 3

- Montaj işleminin sonunda, güç kablosuna zarar vermeden kabloyu, şekil 3'te ok ile gösterilen yere geçiriniz.

4. CİHAZIN KULLANIMI

UFO MICATRONIC ısıtıcı, uzaktan kumandalı (T23EN) ve termostatlı (T19EN) olarak iki model seçeneğine sahiptir.

DİKKAT! Cihazın filament kızanıklığı, ilk çalıştırdıktan ~45 saniye sonra gözükür.

4.1. Uzaktan Kumandalı Model - T23EN

4.1.1. Uzaktan Kumandadaki Fonksiyon Tuşlarının Tanıtımı

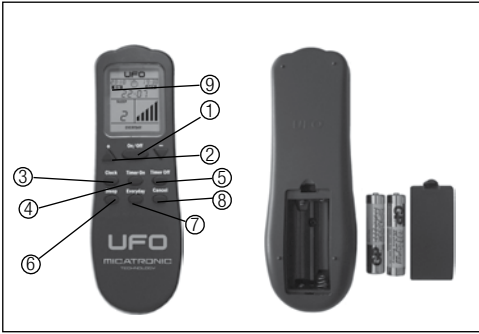

Tüm fonksiyonlar, uzaktan kumanda üzerinde bulunan tuşlar ve fonksiyonlar arasında yol gösteren LCD (Lirik Kristal Ekran) ile kontrol edilebilir. Bazı fonksiyonlar, aynı zamanda uzaktan kumandalı cihazınızın ön tarafında bulunan tuşlarla da ayarlanabilir.

1. **On / Off (Açma / Kapama):** Cihazı beklemedeyken (stand by) açar veya açıkken kapatarak beklemeye alır.

2. **▲ / ▼ (Program Yukarı / Aşağı):** Program ayarlarını yapar.

3. Clock (Saat): Saati ayarlar.

4. Timer On (Açma Zamanlayıcısı): Cihazı, ayarlanan saatte, ayarlanan güç kademesinde çalıştırır. Cihaz On/Off tuşu ile bekleme konumuna getirildiğinde kapanmaz ve ayarlanan saate kadar düşük güçte çalışmaya devam eder.

5. Timer Off (Kapama Zamanlayıcısı): Cihazı, ayarlanan saatte kapatarak bekleme alır.

6. Sleep (Uyku Zamanlayıcısı): Cihazın ayarlanan sürede kapanmasını sağlar.







7. Everyday: Cihazın ayarlanan değerlerde her gün çalışmasını sağlar.

8. Cancel: Yapılan program ayarlarını iptal eder.

9. LCD (Likid Kristal Ekran): Kumandanın ayarları ve çalışmasına ilişkin yardımcı mesajlar görüntüler.

DİKKAT! Uzaktan kumandayı kullanmadan önce lütfen pillerini takınız.

4.1.2 Uzaktan Kumandadaki Göstergelerin İsimleri ve İşlevleri

Simge	Tanımlama
	Güç kademesi ayar göstergesi
	Saat ayarı göstergesi
	Cihazı, ayarlanan saatte, ayarlanan güç kademesinde çalıştırır.
	Cihazın kapanma zamanını gösterir.
	Cihazın kapanması için kalan zamanı saat olarak gösterir.
	Cihazın "Everyday" komutunun aktif olduğunu gösterir.
	Logo

4.1.3. Uzaktan Kumandanın Kullanımı

Pillerin Takılması

Uzaktan kumandada iki adet AAA / Alkalin tipi pil kullanılır.

1. Pilleri takmak için uzaktan kumandanın arkasını çeviriniz, pil bölümünün kapağını çıkarınız ve üzerindeki talimatlara (+ ve - kutup sembolleriyle belirtilen biçimde takınız.) göre iki adet yeni pil takınız.

2. Pilleri, gerekli olduğunda yukarıda tarif edildiği şekilde değiştiriniz.

NOT! Uzaktan kumandayı kullanmadan önce lütfen pillerini takınız.

1. Pilleri değiştireceğiniz zaman, eski ya da farklı tipte pil kullanmayınız. Aksi takdirde uzaktan kumandanız doğru çalışmayabilir.

2. Eğer uzaktan kumandanızı birkaç hafta kullanmayacaksanız, pilleri çıkarınız. Aksi takdirde, pil sızıntısı uzaktan kumandaya hasar verebilir.

Uzaktan kumandanın pillerini taktıktan sonra uzaktan kumandanın ekranı aktif hale gelir. Ekranda UFO logosu ile yanıp sönen saat sembolü aktif halde görünür.

Cihazın prize takılı olduğundan ve cihaz gösterge ekranında “H” çalışma konumu bilgisinin görüldüğünden emin olunuz. “H0” konumu, cihazın beklemede olduğunu gösterir. H1, H2, H3, H4 ve H5 konumları, düşükten yukarıya doğru artan güç ayarı kademesini gösterir. Cihaz en yüksek sıcaklık yaydığı H5 konumunda çalışırken 2300 W güç tüketir.



Kumanda üzerinde On/Off (Açma/Kapama) tuşuna basıldığında cihaz H1 konumuna geçer. Eğer daha evvel cihaz belli bir güç kademesinde çalışırken On/Off düğmesine basılıp bekleme konumuna getirilmişse, tekrar çalıştırıldığında bu kademede çalışmaya devam eder.



Güç Ayarı

Cihazın istenilen güç ayarı kademesinde çalışması için  /  tuşlarına basınız.

Saat Ayarı

Clock (Saat) tuşuna basınız.

Clock (Saat) tuşuna bastıktan sonra saati ve dakikayı ayarlamak için  /  tuşlarına basınız. Ayarlanan saati ve dakikayı kaydetmek için tekrar **Clock (Saat)** tuşuna basınız. Program esnasında saat ayarı fonksiyonunu iptal etmek için **Cancel (İptal)** tuşuna basınız.

NOT! Saat veya Açma/Kapama zamanı ayarlaması yapılırken  /  tuşlarına sürekli basılırsa kademeler hızlı ilerleyecek, bırakılıp tekrar basılırsa kademeler yavaş ilerleyecektir.

Açma/Kapama Zamanlayıcı Ayarı

DİKKAT! Açma/Kapama zamanı fonksiyonu kullanılmadan önce, saat doğru olarak kurulmalı ve cihaz çalışır durumda olmalıdır.

ÖNEMLİ UYARI! Cihaz, zaman ayarlı olarak çalışmaya ayarlandığında, açılış saati gelinceye kadar düşük güçte çalışmaya devam eder. Bu sayede ısıtıcı eleman (filament) kızarıklığı görünerek sizi cihazın üzerinin örtülmesi veya yanlış konumlandırılması gibi yanlış kullanımdan dolayı oluşabilecek tehlikeler karşısında uyarır. Ayrıca, kumanda ve cihaz gösterge ekranında aşağıda anlatılan ilgili semboller sürekli yanarak ek olarak görsel uyarı sağlayacaktır. Güvenliğiniz için bu konuya çok dikkat ediniz.

UYARI! Cihazın açılış zamanı ayarlanıp kapanış zamanı ayarlanmazsa kapatılmadığı sürece cihaz çalışmaya devam eder.

a) Açma Zamanlayıcı Ayarı

Cihaz çalışır konumdayken **Timer On** tuşuna basınız. Kumanda ekranı üzerindeki **On** ikonu yanıp sönmeye başlar.

Açılış saatini 10 dakikalık periyotlarla artırıp azaltmak için \blacktriangle^+ / \blacktriangledown^- tuşlarına basınız. Ayarlanan saati kaydetmek için **Timer On** tuşuna tekrar basınız.

Kumanda ekranı üzerinde **On** ikonu ve açılış saati sürekli olarak yanarak, cihazın açılma zamanının ayarlı olduğunu gösterir. Cihaz, **On/Off** tuşu ile bekleme konumuna alındığında düşük güçte çalışmaya devam eder ve cihaz gövdesi gösterge ekranında **HP** konumu ve altında sürekli yanan kırmızı uyarı **LED**'i belirir.

Açılış saatini iptal etmek için sırasıyla **Timer On** tuşuna ve ardından **Cancel** tuşuna basınız.

b) Kapama Zamanlayıcı Ayarı

Cihaz çalışır konumdayken **Timer Off** tuşuna basınız. Kumanda ekranı üzerindeki **Off** ikonu yanıp sönmeye başlar.

Kapanış saatini 10 dakikalık periyotlarla artırıp azaltmak için \blacktriangle^+ / \blacktriangledown^- tuşlarına basınız. Ayarlanan saati kaydetmek için **Timer Off** tuşuna tekrar basınız.

Kumanda ekranı üzerinde **Off** ikonu ve kapanış saati sürekli olarak yanarak, cihazın kapanma zamanının ayarlı olduğunu gösterir. Aynı şekilde cihaz gövdesi gösterge ekranında sürekli yanan kırmızı **LED** belirir.

Kapanış saatini iptal etmek için sırasıyla **Timer Off** tuşuna ve ardından **Cancel** tuşuna basınız.

c) Uyku Zamanlayıcı Ayarı

DİKKAT! Uyku (Sleep) zamanı fonksiyonu kullanılmadan önce, saat doğru olarak kurulmalı ve cihaz çalışır durumda olmalıdır.

Sleep tuşuna basınız.

Sleep tuşuna bastıktan sonra display ekran aktif hale gelir.

Uyku zamanı ayarını 1 ila 12 saat arasında ayarlamak için \blacktriangle^+ / \blacktriangledown^- tuşlarına basınız.

Ayarlanan uyku zamanı ayarını kaydetmek için tekrar **Sleep** tuşuna basınız.

Uyku zamanının ne kadar kaldığı ekran üzerinde saat olarak görünür.

d) Everyday (Her Gün) Fonksiyonu

Açma ve kapama zamanı ayarlarınızı her gün kullanıyorsanız, bu işlemleri tekrar etmemek için zaman ayarınızı yaptıktan sonra **Everyday** tuşuna basınız. Cihaz her gün ayarladığınız saatlerde yukarıda anlatıldığı gibi açma ve kapama yapar. Bu fonksiyon aktif ise kumanda ekranı üzerinde **Everyday** yazısı görünür.

Fonksiyonu iptal etmek için **Everyday** tuşuna tekrar basınız.

NOT! Program esnasında yapılan zaman ayarları fonksiyonunu iptal etmek için **Cancel** tuşuna basılmalıdır.

Program sırasında yapılan saat ve dakika ayarını 20 sn. içerisinde kaydetmek için gerekli tuşa (**Clock, Timer On, Sleep ve Timer Off**) basınız. Aksi durumda cihaz eski ayarlara uygun çalışmaya devam edecektir.

Zaman ayarlarını iptal etmek için **Sleep, Timer On** veya **Timer Off** tuşlarına basıldıktan sonra **Cancel** tuşuna basılmalıdır.

Saat ayarlaması yapılırken \blacktriangle^+ / \blacktriangledown^- tuşlarına sürekli basılırsa kademeler hızlı ilerleyecek, bırakılıp tekrar basılırsa kademeler yavaş ilerleyecektir.

Uzaktan kumanda üzerinde ayarlanan programların hepsini iptal etmek için 3 saniye süre ile **Cancel** tuşuna basılmalıdır.

Cihaz kapatılıp tekrar çalıştırılırsa, uyku zamanlayıcı ayarı yeniden yapılmalıdır.

Açma ve kapama zamanı bir kez kurulduktan sonra, bu fonksiyon günlük olarak ayarlanan zamanda çalışır.

Açma zamanlayıcısının çalışabilmesi için cihaz bekleme modunda olmalıdır.

Cihaz beklemedeyken (**Stand By**) saat ve UFO logosu aktiftir.

4.1.4. Kontrol Paneli ile Kullanım

Cihaz çalıştırıldığında display ekranda **HO** yazısı görünür ve cihaz **Stand By** konumundadır. Display ekranda 1. digit “H” sembolünü 2. digit ise “1”den “5”e kadar rakamsal olarak güç ayarını gösterir. Cihaz üzerinde bulunan 1 no.lu düğme **ON/OFF** görevini görür. Cihaz hangi güç kademesinde kapatılmış ise **ON/OFF** tuşuna basıldığında kapanmış olan güç kademesinde çalışır.

Cihaz üzerinde bulunan 2 no.lu düğme, cihaz çalışırken güç kademesini artırmak ve azaltmak için kullanılır.

Cihaz çalışırken bekleme moduna almak için **ON/OFF** tuşuna basınız. Elektrik kesilip tekrar geldiğinde cihaz **Stand By** konumuna geçer. Cihazı kapatmak için elektrik bağlantısını kesmelisiniz. Bunun için güç kablosu fişini prizden çıkarınız. Uzaktan kumanda ile bir program kurulmuş ise kırmızı uyarı **LED**'i yanar ve program tamamlanıncaya kadar yanmaya devam eder. Her komutta Buzzer ile sinyal verilir.

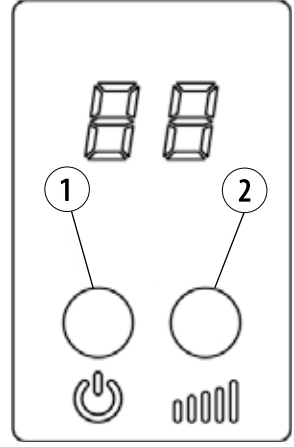

4.2. Termostatlı Model - T19EN

Cihazı çalıştırmak için düğme konumunu “0”dan “1”e getiriniz. Cihaz çalışmaya başlayacaktır.

Termostat düğmesini düşük kademedan yüksek kademeye doğru saat yönünde çevirerek istediğiniz konfor sıcaklığını, ayarlayabilirsiniz. Cihaz, oda sıcaklığını ayarlanan seviyeye getirmek için tam güç ve düşük güç çevrimi yaparak çalışacaktır.

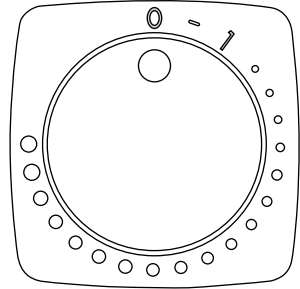

DİKKAT! Düğmesi, “0” konumuna getirilmediği sürece cihaz kapanmaz ve düşük güçte çalışmaya devam eder. Bu sayede cihazın filamenti (ısıtıcı tüp) kızarıklığını korur ve cihazın çalıştığını göstererek, üzerinin örtülmesi ve hatalı konumlandırılması gibi tehlikeler karşısında görsel olarak sizi uyarır.

5. GÜVENLİK FONKSİYONLARI

5.1. Devrilme Emniyeti

UFO MICATRONIC, devrilme durumunda yangın tehlikesini önlemek için “Devrilme Emniyeti”ne sahiptir. Bu fonksiyon, “Uzaktan Kumandalı” ve “Termostatlı” modelde farklı çalışır.

Uzaktan Kumandalı modelde, cihaz her yöne doğru 30° ve üzeri açı ile devrildiğinde, üç uzun “bip” sinyali ile sesli uyarı verir ve ekranda “Er” hatası gözükür. Daha sonra HO başlangıç konumuna döner. Tekrar çalıştırmak için açma / kapama düğmesine basılmalıdır.

Termostatlı modelde, cihaz her yöne doğru 40° ve üzeri açı ile devrildiğinde kapanır. Cihaz doğru konuma geri döndüğünde çalışmaya devam eder.

5.2. Güvenli Mesafe Sensörü (Yalnız Uzaktan Kumandalı Model - T23EN için)

DİKKAT! Bu fonksiyon, yardımcı bir güvenlik fonksiyonudur. Tek başına can ve mal güvenliğinizi sağlayacak bir önlem değildir. Güvenli kullanım için bu kılavuzun başında verilen “Güvenlik Uyarıları” maddesini dikkatle okuyunuz.

UFO MICATRONIC, önünde bulunan cisimleri algılayan bir mesafe sensörü ile donatılmıştır. Bu sensör iki şekilde çalışır:

1. Sensörün algılayabileceği yüzey alanına sahip cisimler ile kontrol paneli arasındaki (~1 m ile ~20 cm arası) mesafelerde cisimler algılandığında (Mesafe cisimlerin şekline ve rengine göre değişiklik gösterebilir.), cihaz yüksek kademede çalışıyor ise cihazın yaydığı ısıyı azaltır. Bu durumda cihaz, cisimleri algıladıktan kısa bir süre sonra tepki verecektir.
2. Cisimler ile kontrol paneli arasındaki yaklaşık 20 cm ve daha az mesafelerde cisimlerin algılanması halinde, cihaz ~7 saniye sonra 3 uzun “bip” sinyali ile sesli uyarı ve ekranda “Er” hatası verir. Daha sonra HO başlangıç konumuna geri döner. Tekrar çalıştırmak için Açma/Kapama düğmesine basılmalıdır.

DİKKAT! Cisimlerin kontrol paneline temas edecek kadar yaklaştırılması durumunda “Güvenli Mesafe Sensörü” hata vermeyebilir.

DİKKAT! Cihazınızın önünü parlak beyaz veya ayna gibi yüzeylerin karşısına gelecek şekilde konumlandırmayınız. Bu durumda cihazınız bu yüzeyleri algılayıp gücünü düşürerek çalışabilir. Böyle bir durumda cihazınızı doğru konumlandırınız veya yardım almak için merkez teknik servisinizle irtibata geçiniz.

DİKKAT! Kontrol paneli üzerindeki tuşları kullanırken, herhangi bir tuşa basmadan elinizi panel üzerinde 7 saniyeden fazla tuttuğunuzda, cihaz yukarıda tarif edildiği gibi sesli “Er” hatası verecektir. Bu bir arıza değil, sizin güvenliğiniz için devrilmeye karşı alınmış ikinci bir önlemdir.

6. TEMİZLİK VE BAKIM

Temizlik ve bakım yapmadan evvel cihazınızı kapalı konuma getiriniz ve fişini prizden çekiniz.

Bakım

Cihazın güvenli kullanımı için bakım çok önemlidir.

1. Isıtıcınızı düzenli olarak kontrol ediniz. Cihazın gövdesi üzerinde, filamentte (ısıtıcı cam tüp), plastik kapakta veya taşıyıcı ayak üzerinde herhangi bir kırık veya çatlak bulunması durumunda, cihazınızı kesinlikle çalıştırmayınız.
2. Güç kablosunu ve fişini dikkatle kontrol ediniz. Herhangi bir çatlak, ezilme, delinme gibi bir deformasyon görürseniz kesinlikle çalıştırmayınız.

Temizlik

1. Sert temizleme malzemeleri kullanmaktan kaçınınız. Nemli bir bez ile dış yüzeyi siliniz ve cihazı çalıştırmadan önce iyice kurulayınız. Cihaz içerisine su ve/veya başka bir sıvı girmemesine dikkat ediniz.
2. Reflektör ve/veya filament kirli ise cihazın koruma kafesini açmadan, dıştan basınçlı kuru hava ile temizleyiniz. Eğer kirlilik temizlenemiyorsa yetkili teknik servise danışınız.

7. TEKNİK SERVİS

Değerli müşterimiz,

Sizlere yenilikçi, verimli, ekonomik ve kaliteli ürün vermek kadar, tam zamanında ve yüksek kaliteli hizmet vermenin de önemine inanıyoruz.

Türkiye'nin neresinde olursanız olun, alan kodu çevirmeden **444 5 836** no.lu telefonu arayarak Çağrı Merkezimize ulaşabilir ve arzu ettiğiniz hizmeti takip edebilirsiniz.

Çağrı Merkezimizde bulunan, konusunda uzman ve deneyimli müşteri temsilcilerimiz, yetkili servisimiz ile kuracağınız iletişimi organize ederek tam zamanında ve kaliteli bir hizmet almanızı sağlayacaktır. Türkiye'nin her noktasından hafta içi her gün **08:30-17:30** saatleri arasında Çağrı Merkezimizi arayarak bizlere ve Türkiye'deki tüm yetkili servislerimize kolayca ulaşabilirsiniz.

Ayrıca Çağrı Merkezimizden yapılan müşteri anketleri ile siz değerli müşterilerimizin ihtiyaç ve beklentilerini göz önünde bulundurarak sürekli ve tam zamanında yüksek kaliteli hizmet vermeye yönelik çözümleri saniyeler içinde geliştiriyoruz.

Çağrı Merkezi
444 5 UFO
836

İnternet sitemizden (ufotr.com) iletişim formunu doldurduğunuz takdirde tüm soru ve sorunlarınız, mümkün olan en kısa sürede çözümlenecek ve cevaplandırılacaktır.

Aşağıdaki önerilere uymanızı rica ederiz;

Onarım ve yedek parça değişimi yalnızca UFO Yetkili Servisleri tarafından veya yetki verilmiş diğer uzman kişiler tarafından yapılmalıdır.

İşiniz bittiğinde Yetkili Servisten "Servis Fişi"ni istemeyi lütfen unutmayınız.

Alacağınız "Servis Fişi" ileride ürününüzde meydana gelebilecek herhangi bir sorunda size yarar sağlayacaktır.

8. CİHAZ DURUM SORGULAMA

Değerli müşterimiz,

Yetkili servisimize bıraktığınız cihazınızın durumu hakkında bilgi alabilmek için ufotr.com adresinde bulunan **Satış Sonrası Hizmet** bölümünden **Cihaz Durum Sorgulama** ekranını kullanabilirsiniz.

CİHAZ DURUM SORGULAMA

İş Emri No
 Seri No

İş Emri No /Seri No:

Müşteri Adı:

İş Emri No: Ürün:

Geliş Tarihi: Garanti Durumu:

Ürün Seri No: Servis Durumu:

Ürün Grubu:

Değerli müşterilerimiz cihaz durum sorgulama ekranında yetkili servisimize bıraktığınız cihazınızın durumu hakkında bilgi alabilmek için İş emri no veya cihazınıza ait seri no bilgilerinizle birlikte müşteri adına girmeniz yeterli olacaktır. Cihazınızın onarıyor, yedek parça bekliyor ve teslimine hazır durumlarıyla yedek parça ve işçilik fiyatlarını bu ekrandan takip edebilirsiniz. Cihazınızı iyi günlerde kullanınız.

UFO'nun satışını gerçekleştirdiği tüm cihazlarda kullanılan barkod etiketlerinin tanımlanmasına ilişkin detaylar aşağıdaki örnek barkod üzerinde belirtilmiştir.

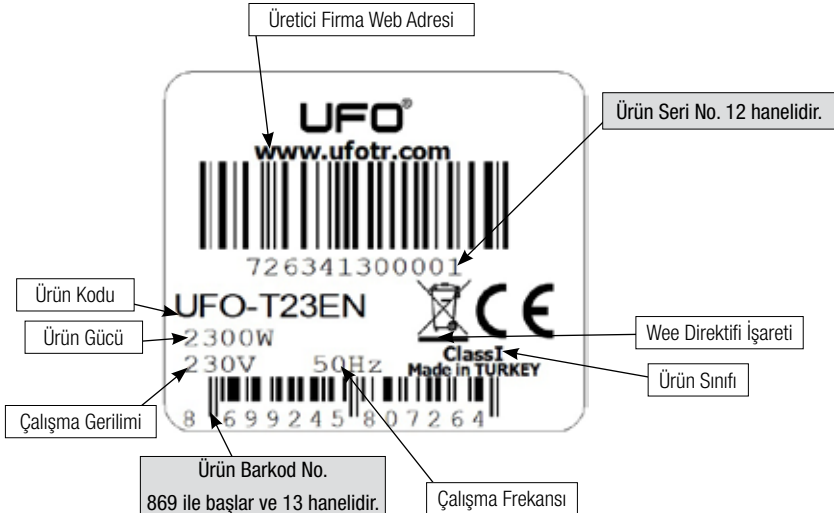

9. GARANTİ İLE İLGİLİ MÜŞTERİNİN DİKKAT ETMESİ GEREKEN HUSUSLAR

- 1- Ürünü aldığınızda Garanti Belgesini yetkili UFO satıcısına onaylatınız.
- 2- Ürünün kullanım ömrü 10 yıldır (Ürünün fonksiyonunu yerine getirebilmesi için gerekli yedek parça bulundurma süresi).
- 3- Bu kullanım kılavuzunun ekinde verilen Garanti Belgesi, üzerinde belirtilen teslim tarihini takip eden 2 (iki) yıl içinde ve yalnızca barkod üzerinde belirtilen modelde meydana gelecek arızalar için geçerlidir.
- 4- Garanti süresinde anlaşmazlık doğduğu takdirde fatura tarihi esas alınacağından, kullanıcının Garanti Belgesi ile birlikte faturayı veya okunaklı bir fotokopisini muhafaza etmesi gerekmektedir.
- 5- Garanti Belgesi üzerinde ve ürünün orijinal seri numarasında tahrifat yapılmış olması halinde ürün, garanti hükmünden düşer. İbraz edilen Garanti Belgesinin arızalı ürüne ait olması şarttır.
- 6- Üzerinde satıcı firma kaşesi ve imzası ile satış tarihi belli olmayan belgeler geçersizdir.

UFO tarafından verilen bu garanti, cihazın normalin dışında kullanılmasından doğacak arızaların giderilmesini kapsamadığı gibi, aşağıdaki durumlarda da garanti dışıdır.

- 1- Kullanım hatalarından meydana gelen hasar ve arızalar,
- 2- Ürünün müşteriye tesliminden sonraki yüklenme, boşaltma ve taşıma sırasında oluşan hasar ve arızalar,
- 3- Voltaj düşüklüğü veya fazlalığı, hatalı elektrik tesisatı, ürünün etiketinde yazılı olan voltajdan farklı voltajda kullanım nedenlerinden meydana gelecek hasar ve arızalar,
- 4- Yangın, deprem ve yıldırım düşmesinden meydana gelecek hasar ve arızalar,
- 5- Ürünün kullanım kılavuzunda yer alan hususlara aykırı kullanılmasından kaynaklanan arızalar,
- 6- Ürünün tamir yerine nakliyesi sırasında oluşan hasar ve arızalar

Garanti Şartları:

14.6.2003 tarihli ve 25138 sayılı Resmi Gazete’de yayımlanan Garanti Belgesi Uygulama Esaslarına Dair Yönetmelik, 24.04.2011 tarihli ve 27914 sayılı Resmi Gazete’de yayımlanan Garanti Belgesi Uygulama Esaslarına Dair Yönetmelikte Değişiklik Yapılmasına Dair Yönetmelik gereğince, 5. Madde’sinin 2. ve 3. Fıkraları aşağıdaki şekilde değiştirilmiştir.

“Bu Yönetmelik Hükümlerine ve Genel Müdürlükçe onaylanmış belgeye uygun olarak hazırlanacak garanti belgesinin tasdik edilerek tüketiciye verilmesini temin etmek ve ayrıca, bu yükümlülüğün yerine getirildiğini ispat etmekle satıcı, bayi veya acenteler sorumludur.”

“Satılan mala ilişkin olarak düzenlenen faturalar garanti belgesi yerine geçmez. Ancak, servis istasyonlarında yapılan onarım ve parça değişimi işlemleri sonucunda verilen fatura, bu Yönetmeliğin öngördüğü garanti şartlarını içermesi kaydıyla, garanti belgesi yerine geçer.”

İMALATÇI FIRMA

UFO IŞIKLA ISITMA SİSTEMLERİ
SAN. ve TİC. LTD. ŞTİ.
Akçaba Gaz Mah. 72. Sok. No:17
Tel: 0212 446 04 99
Esenyurt / İSTANBUL
Marmara Kurumlar V.D. 885 039 35 33



Ürünün veya ambalajın üzerindeki bu sembol, ürünün normal ev atıkları ile birlikte atılmaması gerektiğini, elektrikli ve elektronik cihazların geri dönüşümüne yönelik toplama noktalarına ulaştırılması gerektiğini göstermektedir. Bu ürünü doğru şekilde imha ettiğiniz takdirde doğanın ve insan sağlığının korunmasına katkıda bulunmuş olacaksınız. Yanlış imha, doğaya ve insan sağlığına zarar verecektir. Bu ürünün geri dönüşümü hakkında daha fazla bilgiyi belediyenizden, çöp toplama servisinden veya ürünü satın aldığınız mağazadan edinebilirsiniz.

3 TIMES
MORE
LIFETIME

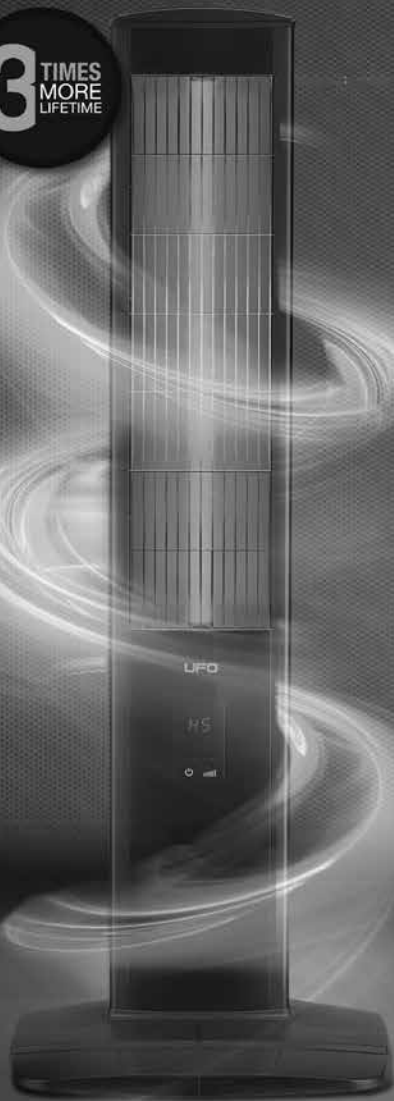

MICATRONIC
TECHNOLOGY

User Manual & Certificate of Warranty

Dear customer,

This user's manual has been prepared for UFO MICATRONIC heater, models T23EN and T19EN. You have purchased a high quality and efficient UFO heater which had been produced according to relevant safety regulations and standards.

We would like to thank you for your right choice and for your confidence in UFO.

For an efficient and safe use, please read this manual carefully and pay attention to the safety precautions section. Keep this manual in a safe place for future reference.

We wish you to enjoy your product for better days and times..

UFO brand products are produced in the manufacturing plant which have ISO 9001:2008 Quality Management System certificate.



ufotr.com

Table of Contents.....	18
1. Safety Precautions.....	19
2. Installing Charts and Technical Specifications.....	21
3. Assembly	22
4. Operating the Device	23
4.1. Remote Control Model - T23EN	23
4.1.1. Definition of the Buttons on the Remote Control	23
4.1.2. Definition and Function of the Indicators on the Remote Control.....	24
4.1.3. Operation of the Remote Control	24
4.1.4. Manuel Operation with Control Panel.....	27
4.2. Thermostat Control Model - T19EN.....	28
5. Safety Functions	28
5.1. Tip Over Protection	28
5.2. Safe Distance Sensor	28
6. Cleaning and Maintaince.....	29
7. Technical Service.....	30
8. Terms of Warranty.....	31

1. SAFETY PRECAUTIONS

This section contains information which is necessary before, during and after usage of the device. Please pay attention to the warnings below, in order to avoid and reduce the risk of injury and fire.

WARNING! In order to avoid overheating, do not cover the heater.

- Check whether your appliance and power cord are damaged before operating your appliance. If there is a damage, do not operate the appliance and return it to an authorized technical service.
- Check whether there is any crack, disjoint or scratch on the filament (heating tube). If any, do not operate it and contact with your authorized technical service.
- Make sure that the main electricity is at the proper voltage which is indicated on the label of your appliance. Check the safety of the electric network. The fuse must be 16A.
- Do not use your UFO heater together with other devices at the same electricity cable or fuse.
- Use your appliance with a properly earthed plug.
- The earthed plug should stay outside of the heating field and the heater shouldn't be used below a socket outlet.
- The power cord must not be left on the body of the heater and should be kept out of the heating area.
- Do not use this heater with a programmer, timer or any other device that switches the heater on automatically, since a fire risk exists if the heater is covered or positioned incorrectly.
- Do not use this heater in the immediate surroundings of a bath, a shower or a swimming pool.
- Make sure that, installation has been done properly before operating your device.
- For your safety, never use multi-plug outlet to power your heater in order to avoid overheating and risk of fire.
- Do not cover your heater and do not hang any clothing over it. This heater should never be used to dry clothes as it may cause fire.
- Do not insert any object into the protective grid.
- The heater should never be used for lighting cigarettes or similar things.
- Keep your heater away from combustible materials such as curtains at least 1m.

- Keep your heater away from easy flammable objects. To avoid the risk of objects such as pillows or blankets dropping on the heater, keep it away from the beds.
- Never operate your heater in areas where combustible materials are stored or placed.
- Don't let children play with the appliance and do not leave it without supervision when children are around.

WARNING! Don't move the appliance while it's working. Turn off and unplug the appliance if you want to carry it. You can carry it after you wait 10-15 min. cool down of the main body.

For Remote Control Model, T23EN;

WARNING! This heater is not equipped with a device to control the room temperature. Do not use this heater in small rooms when they are occupied by persons not capable of leaving the room on their own, unless constant supervision is provided.

IMPORTANT! The appliance is not to be used by children or persons with reduced physical, sensory or mental capabilities, or lack of experience and knowledge, unless they have been given supervision or instruction concerning use of the appliance by a person responsible for their safety.

This appliance can be used by children aged from 8 years and above and persons with reduced physical, sensory or mental capabilities or lack of experience and knowledge if they have been given supervision or instruction concerning use of the appliance in a safe way and understand the hazards involved.

Children shall not play with the appliance. Cleaning and user maintenance shall not be made by children without supervision.

2. INSTALLING CHARTS AND TECHNICAL SPECIFICATION

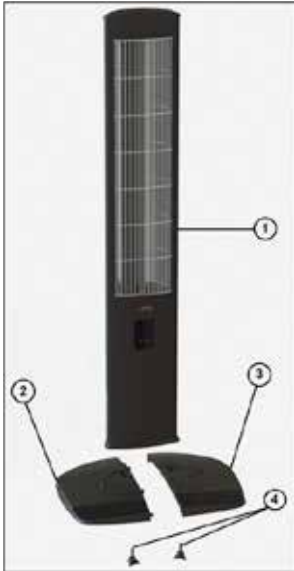

1	Main Body
2	Left Base
3	Right Base
4	Base Screws

MODEL: UFO-H23EN

- Rated Voltage: 230 V
- Frequency: 50 Hz
- Power: 2300 W
- Size: 403x378x1113 mm (Width x Length x Height)
- Micatronic Filament
- Tip Over Protection
- Safe Distance Sensor
- Remote Control
- Heating Area: 23 m²
- For Indoors Only

MODEL: UFO-H19EN

- Rated Voltage: 230 V
- Frequency: 50 Hz
- Power: 1900 W
- Size: 403x378x1113 mm (Width x Length x Height)
- Micatronic Filament
- Tip Over Protection
- Heating Area: 19 m²
- For Indoors Only

IMPORTANT! Original UFO heaters can be distinguished from the counterfeit heaters with the embossed UFO logo, serial number and markings which indicates model on the quartz glass of its filament. In case of repair, original parts should be used in order to ensure a long life time and provide an efficient operation of the heater. Heaters serviced using non original spare parts are out of warranty.

3. ASSEMBLY

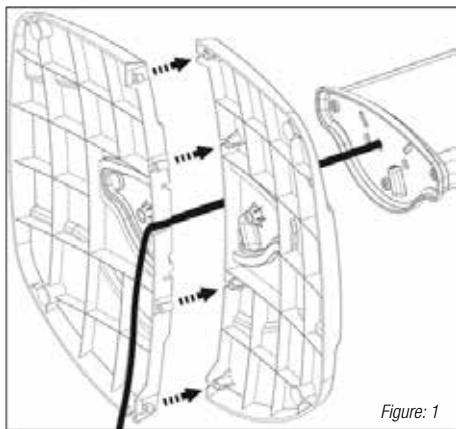

Figure: 1

- Assemble the main body and base by using the "Base Screws". Tighten the base and body firmly by screwing clockwise as indicated on figure 2. Make sure that assembly is correct and heater is well balanced on the base.

- Before attaching the right and left base, place the power cord into the hole which is located on the left base. Then attach two parts firmly as shown in Fig. 1.
- Be careful not to damage power cord while attaching the base.

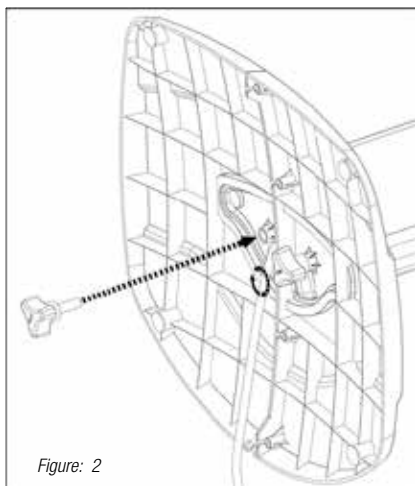

Figure: 2

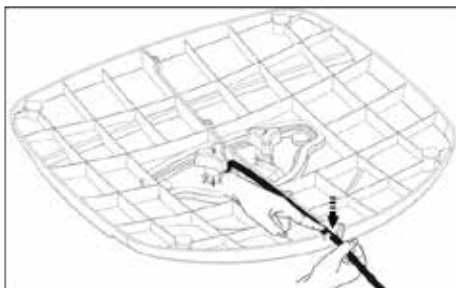

Figure: 3

- Push and insert the power cord to the hole which is located at the back of the base as shown in figure 3.

4. OPERATING THE DEVICE

UFO MICATRONIC heater, has 2 different model; the model with remote control (T23EN) and the model with thermostat control (T19EN).

WARNING! Visible glowing of heating element can be seen ~45 seconds later, after the appliance starts to operation.

4.1. Remote Control Model - T23EN

4.1.1. Definition of the Buttons on the Remote Control

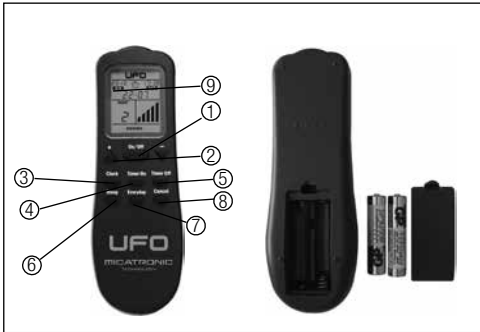

The functions of your heater may be controlled via the buttons on your remote control and LCD screen. You may also control some of the functions of your heater through the buttons on front panel of the heater.

1. **On / Off:** Switches on or off the heater or stands it by.

2. **▲ / ▼ (Program Up / Down):** Adjusts program settings.

3. **Clock:** Sets the time.

4. **Timer On:** When activated, it turns on the heater to the preset power mode. During Timer On function, heater does not turn off (stand by) by On/Off button and will continuously work at the low power until the On Time.

5. **Timer Off:** Switches off the heater to stanby mode at a preset time.

6. **Sleep:** Swithes off the heater to stanby mode at a preset time.







7. **Everyday:** Operates the heater on preset parameters everyday.

8. **Cancel:** Cancels all settings.

9. **LCD (Liquid Cristal Display):** Displays the settings of the remote control and related indicators.

WARNING! Insert the batteries of your remote control.

4.1.2. Definition and Function of the Indicators on the Remote Control

Symbol	Definition
	Power mode indicator
	Time settings indicator
	On time indicator
	Off time indicator
	Indicates remaining time to switch off the heater
	Indicates that "Everyday" function is on
	Logo

4.1.3. Operation of the Remote Control

Inserting Batteries

Insert 2 AAA / Alkaline type batteries into your Remote Control.

- 1- Flip the backside of your remote control and pull out battery cover. Insert the batteries in accordance with the instructions and polarity of the batteries.
- 2- Change the batteries if it's necessary, in the same way depicted above.



NOTE! 1. Replace the old batteries with the same type batteries. Otherwise, your heater may not function well.

2. Pull out the batteries in case of long terms of disuse to prevent leakage which may impair your remote control.

The screen of the remote control starts functioning after inserting the batteries. UFO logo and flashing clock indicator starts appearing on the screen.

Make sure that the heater is plugged in and “H” is seen on display screen which indicates the heater is functioning. “H0” indicates that the heater is in stand by position. H1, H2, H3, H4 and H5 indicates the increasing power level from low to high. Heater consumes 2300 W power at “H5” level while radiating a maximum amount of heat. Heater operates at H1 level, when the On/Off button is pressed on the remote control. If the heater was turned off while operating at a power level, it will continue operating at the same power level next time the power turned on.



Power Mode Adjustment

Press  /  buttons to adjust the power mode of your heater. Time settings are to be conducted for the rest of the functions to operate.

Time Settings

Adjusting the time

Press **Clock** button.

Press  /  buttons to set hour and minutes. Press **Clock** button to save your settings. Press **Cancel** button to cancel time settings.

NOTE! Repeated presses on the buttons will gear the speed of buttons and intervals with the presses will slow down the process.

ON/OFF Timer Adjustment

WARNING! Set the correct time before using the On/Off Timer function and make sure the heater is on while adjusting the timer.

IMPORTANT WARNING! Heater will still be operating at a low power level until the preset “On Time” when the On/Off Timer is set. Thus, it prevents you from possible dangers such as covering the heater or wrong positioning by warning you with the visible glowing of the heating element. Also; indicators on the remote control and the display screen on the heater body, will warn you visually. Always check these indicators for your safety.

WARNING! If you set only the “On Time” but “Off Time” is not set, heater will operate continuously until turned off manually.

a) Timer On Settings

Press **Timer On** button while the heater is operating. “On” icon flashes on the remote control panel.

Press \blacktriangle^+ / \blacktriangledown^- buttons to adjust the “On Time”, with 10 minutes intervals. Press **Timer On** button again to save the time.

“ON” indicator and “On Time” appears continuously on the remote control screen which indicates that the heater is set to operate at that time. Also an “HP” indicator and red warning LED light appears on the control panel of the heater.

To cancel the “On Time”, press the “Timer On” button and then “Cancel” button.

b) Timer Off Settings

Press the “Timer Off” button while the heater is operating. “OFF” icon flashes on the remote control screen.

Press \blacktriangle^+ / \blacktriangledown^- buttons to adjust the “Off Time” with 10 minutes intervals. Press **Timer Off** button again to save the time.

“OFF” indicator and “Off Time” appears continuously on the remote control screen which indicates that the heater is set to turned off at that time. Also an “HP” indicator and red warning LED light appears on the control panel of the heater.

To cancel the “Off Time”, press the “Timer Off” button and then “Cancel” button.

c) Sleep Timer Settings

Warning! The time is to be set precisely and the heater is to be operating before using **Sleep Timer** function.

Press **Sleep** button.

Press \blacktriangle^+ / \blacktriangledown^- buttons to set sleep time from 1 to 12 hours.

Press **Sleep** button to save your settings.

Remaining time will appear on the screen.

d) Everyday Function

If you use “Timer On/Off” function everyday for the same time, you can use “Everyday” button to avoid repeating these settings. Press “Everyday” button after “Timer On/Off” setting is completed. Heater will turn on and turn off automatically at the preset time as described above. “Everyday” icon can be seen on the remote control screen when this function is activated.

To cancel the function, press the “Everyday” button again.

NOTE! Press **Cancel** button to cancel all time settings. The settings will recede unless you press (**Clock, Timer On, Sleep ve Timer Off**) necessary button to save your time settings in 20 seconds.

Press **Cancel** button to cancel all kinds of time settings.

Repeated presses on the buttons will gear the speed of buttons and intervals with the presses will slow down the process.

Press **Cancel** button with the intervals of 3 seconds to cancel all settings of your remote control. Set your Sleep timer again in case of turning off and on the heater.

Once you set your On/Off time, such functions will operate in daily set times.

The heater is to be in stand-by mode to operate On timer.

Clock and UFO logo keeps functioning in **Stand by** mode.

4.1.4. Manuel Operation with Control Panel

When the heater is plugged, **HO** appears on the control panel indicating that the heater is at stand by mode.

The 2nd digit of the power level indicates the increasing power level by 1 to 5. The **On/Off** button which is located over the **On/Off** symbol, simply turns on and turns off (**Stand by**) the heater.

To adjust the power, simply press the button over the “increasing lines” symbol. Each press will increase the heating power between 1 to 5 cycle.

Press the **ON/OFF** button to switch to stand by mode while heater is operating. When heater is turned on with the same button, it will continue to operate at the same level.

Unplug the power cord to disconnect the power of the heater.

If timer is set by the remote control, a warning red **LED** light appears continuously on the screen.

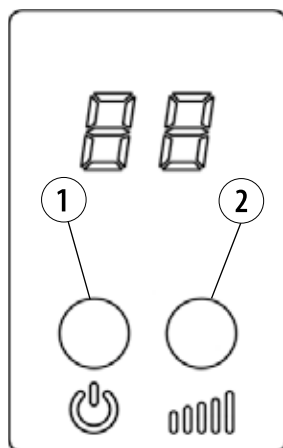

4.2 Thermostat Control Model - T19EN

Turn the button 0 to 1, to start the heater.

Adjust the thermostat button from low to high heating levels for your preferred room temperature. Heater will operate in low and high power cycles to keep the ambient temperature at the desired level.

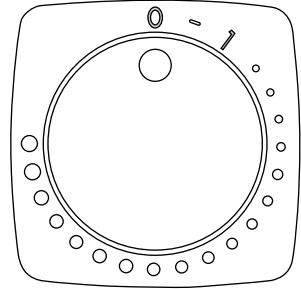

WARNING! Heater continuously operates at low power until it is switched to “0” position manually. Thus, it prevents you from possible dangers such as covering the heater or wrong positioning by warning you with the visible glowing of the heating element.

5. SAFETY FUNCTIONS

5.1. Tip Over Protection

UFO MICATRONIC, has “Tip Over Protection” system to prevent the risk of fire in case of heater is tipped over. This function works differently in “Remote Control Model” and “Thermostat Model”.

“Remote Control Model” warns with a three long “beep” signal and “Er” warning on the screen, when it is tipped over more than 30° angle. After these audible and visual warnings, it returns back to stand by mode “H0”. Press the On/Off button in order to activate the heater again.

“Thermostat Control Model” switches off when tipped over more than 40° angle and switches on when returned back to correct operation position.

5.2. Safety Distance Sensor (For Only Remote Control Model T23EN)

CAUTION! This is an additional safety function. It does not prevent you against risks such as injury and fire, by itself. Please read “Safety Precautions” section at the top of this manual carefully.

UFO MICATRONIC is equipped with a sensor which detects the objects in front of the command panel. This sensor reacts differently for 2 different case;

1. If the distance of the object detected by the sensor and the control panel, is between ~1 m to ~20 cm. (This distance may vary according to the shape and color of the objects), then it lowers the heating power to a minimum level automatically. In this case, heater will react in a short time, when object is detected.
2. If the distance of the object detected by sensor and control panel is lower than 20 cm., after ~7 seconds, heater warns you with a 3 long “beep” signal and “Er” error on control panel. Then it returns back to stand by mode “HO”. Press On/Off button to reactivate the heater again.

WARNING! “Safety Distance Sensor” do not work when objects are as close as to a touching distance.

WARNING! Position of appliance shouldn't be the way across the bright white surfaces or mirrors. Because appliance can lower it's the power level. In this case, change your appliance's position into the right direction or call your dealer to get service.

WARNING! If you keep your hands on the control panel over 7 seconds while controlling manually by buttons, heater reacts with warnings as described above. This is not a fault but a secondary safety function against tipping over risk.

6. CLEANING AND MAINTAINENCE

Before cleaning or maintenance, turn off your heater and unplug the power cord.

Maintenance

Maintenance is very important for the safe use of the heater.

- 1- Check your heater regularly. If there is a deformation such as cracks or disjoints on the heater body, filament glass tube, plastic cover and heater stand, do not operate your heater and consult to an authorized technical service.
- 2- Check the power cord and plug carefully. If you see any deformation such as scratches, cracks or punctures, do not plug it and consult to an authorized technical service.

Cleaning

- 1- Use a soft cloth with light soapy water to clean the heater. Then wipe it with a dry soft cloth. Never let water drip into the heater.
- 2- If filament and/or reflector is dirty, clean with dry air externally. Never try to remove the protective grid. If it is not possible to remove the dirt, consult to an authorized technical service.

7. CLEANING AND MAINTAINENCE

Attention!

Only technical services and persons authorized by UFO may serve, repair and replace the spare parts of this heater.

Points to be considered before shipping the product to the technical service:

- 1- Make sure that the thermostat of your appliance is in "0" mode.
- 2- Make sure that the plug, to which the appliance is connected, has power, check the fuse and power cord. If the plug lacks power, consult to an electrician.
- 3- Make sure that the appliance has been installed in accordance with the instructions in the manual. If the installation is inaccurate, consult to technical service.

Call the dealer to get service

8. TERMS OF WARRANTY

- 1- Upon purchasing your appliance, have Authorized UFO Distributor endorsed your certificate of warranty.
- 2- The physical life of your appliance is 10 years (The official duration of stocking spare parts for the well-functioning of the product).
- 3- The warranty is only limited to the defects of the model specified on the barcode within 2 years following the delivery date specified on the back page of the certificate.
- 4- The consumer should keep the invoice or an authentic copy of the invoice as well as the certificate of warranty in case a conflict occurs on the period of warranty since the date of invoice will be considered.
- 5- The warranty will be voided if the certificate or the original serial number of UFO product has been falsificated.
- 6- The certificates lacking the stamp and signature of the selling company are not valid.

This certificate of warranty by UFO does not cover the defects resulting from improper use of the product.

The warranty does not also cover:

- 1- Damages and defects due to faulty operating,
- 2- Damages and defects at the time of loading, discharging and transportation after the delivery of the product to the consumer,
- 3- Damages and defects due to low or high voltage and operating the product with the voltage other than specified in the label of the product,
- 4- Damages and defects due to fire, earthquake and lightning,
- 5- Defects due to infringement of the instructions in the user manual,
- 6- Damages and defect due to transportation of the product.



PRODUCER
UFO IŞIKLA ISITMA SİSTEMLERİ
SAN. ve TİC. LTD. ŞTİ.
Akçabılgaz Mah. 72. Sok. No:17
Etiler / Beşiktaş / İSTANBUL
Marmara Kurumlar V.D. 885 039 35 33



This symbol on the product or its packaging indicates that the appliance cannot be treated as normal domestic trash, but must be handed in at a collection point for recycling electric and electronic appliances. Your contribution to the correct disposal of this product protects the environment and the health of your fellow men. Health and the environment are endangered by incorrect disposal. Further information about the recycling of this product can be obtained from your local town hall, your refuse collection service, or in the store at which you bought the product.

GARANTİ İLE İLGİLİ MÜŞTERİNİN DİKKAT ETMESİ GEREKEN HUSUSLAR

- 1- Ürünü aldığımızda Garanti Belgesini yetkili UFO satıcısına onaylatınız.
- 2- Ürünün kullanım ömrü 10 yıldır (Ürünün fonksiyonunu yerine getirebilmesi için gerekli yedek parça bulundurma süresi.).
- 3- Bu kullanım kılavuzunun ekinde verilen Garanti Belgesi, üzerinde belirtilen teslim tarihini takip eden 2 (iki) yıl içinde ve yalnızca barkod üzerinde belirtilen modelde meydana gelecek arızalar için geçerlidir.
- 4- Garanti süresinde anlaşmazlık doğduğu takdirde fatura tarihi esas alınacağından, kullanıcının Garanti Belgesi ile birlikte faturayı veya okunaklı bir fotokopisini muhafaza etmesi gerekmektedir.
- 5- Garanti Belgesi üzerinde ve ürünün orijinal seri numarasında tahrifat yapılmış olması halinde ürün, garanti hükmünden düşer. İbraz edilen Garanti Belgesinin arızalı ürüne ait olması şarttır.
- 6- Üzerinde satıcı firma kaşesi ve imzası ile satış tarihi belli olmayan belgeler geçersizdir.

UFO tarafından verilen bu garanti, cihazın normalin dışında kullanılmasından doğacak arızaların giderilmesini kapsamadığı gibi, aşağıdaki durumlarda da garanti dışıdır.

- 1- Kullanım hatalarından meydana gelen hasar ve arızalar,
- 2- Ürünün müşteriye tesliminden sonraki yükleme, boşaltma ve taşıma sırasında oluşan hasar ve arızalar,
- 3- Voltaj düşüklüğü veya fazlalığı, hatalı elektrik tesisatı, ürünün etiketinde yazılı olan voltajdan farklı voltajda kullanım nedenlerinden meydana gelecek hasar ve arızalar,
- 4- Yangın, deprem ve yıldırım düşmesinden meydana gelecek hasar ve arızalar,
- 5- Ürünün kullanım kılavuzunda yer alan hususlara aykırı kullanılmasından kaynaklanan arızalar,
- 6- Ürünün tamir yerine nakliyesi sırasında oluşan hasar ve arızalar

Garanti Şartları:

14.06.2003 tarihli ve 25138 sayılı Resmi Gazete'de yayımlanan Garanti Belgesi Uygulama Esaslarına Dair Yönetmelik, 24.04.2011 tarihli ve 27914 sayılı Resmi Gazete'de yayımlanan Garanti Belgesi Uygulama Esaslarına Dair Yönetmelikte Değişiklik Yapılmasına Dair Yönetmelik gereğince, 5. Madde'sinin 2. ve 3. Fıkraları aşağıdaki şekilde değiştirilmiştir.

"Bu Yönetmelik Hükümlerine ve Genel Müdürlükçe onaylanmış belgeye uygun olarak hazırlanacak garanti belgesinin tasdik edilerek tüketiciye verilmesini temin etmek ve ayrıca, bu yükümlülüğün yerine getirildiğini ispat etmekle satıcı, bayi veya acenteler sorumludur."

"Satılan mala ilişkin olarak düzenlenen faturalar garanti belgesi yerine geçmez. Ancak, servis istasyonlarında yapılan onarım ve parça değişimi işlemleri sonucunda verilen fatura, bu Yönetmeliğin öngördüğü garanti şartlarını içermesi kaydıyla, garanti belgesi yerine geçer."

UFO

GARANTİ BELGESİ

Kullanım kılavuzunda gösterildiği şekilde monte edilmesi ve kullanılması, UFO'nun yetkili kilitçi servis elemanları dışındaki şahıslar tarafından oranınm veya başka bir nedenle müdahale edilmiş olması satıya, işçilik ve üretim hatalarına karşı, ürün teslim tarihinden itibaren, UFO MICATRÖNİK T35EN ve T19EN modellerin 2 yılı süreyle garanti edilmektedir.

Ürünün garanti süresi içerisinde gerek malzeme ve işçilik gerekse montaj hatalarından dolayı arızalanması halinde, işçilik masraflı değiştirilen parça bedelii ya da başka herhangi bir ad altında hiçbir ücret talep etmeksizin tamiri yapılacaktır. Ürünün garanti süresi içerisinde arızalanması durumunda, tamirde geçen süre garanti süresine eklenir. Tamir süresi en fazla 20 iş günüdür. Bu süre, ürünün servis istasyonuımıza, yetkili servis istasyonunun bulunmaması halinde yetkili satıcımıza veya firmamıza ulaştırılıktan itibaren başlar. Arıza bildirilmeden telefon, faks, e-posta, iadeli taahhütlü mektup veya benzeri bir yolla yapılması mümkündür. Ancak, uluslararası halinde ispat yükümlülüğü tüketiciye aittir. Ürünün arızasının 10 iş günü içerisinde giderilmemesi halinde UFO, ürünün tamiri tamamlanmıncaya kadar, benzer özelliklere sahip başka bir model tüketicinin kullanımına tahsis edecektir. Garanti kapsamına giren arızanın tayini ve değiştirilecek parçaların sabıtlama şekli ve usulü tamamen firmamıza aittir.

Ürünün teslim tarihinden itibaren, belirlenen garanti süresi içinde kalınmak kaydıyla, bir yıl içerisinde en az dört defa veya belirlenen süre, yetkili satıcımız, bayiriniz, bölge temsilciliği yetkisiyle birlikte malden yararlanamıyız sürürekli kılması, tamiri için gereken azami sürenin aşılması, yetkili servis istasyonu mevcut olmaması halinde satıya, yetkili satıcımız, bayiriniz, bölge temsilciliği yetkisiyle birlikte veya firmamız yetkisiyle düzenlenecek rapora arızanın tanımının mümkün olduğunı belirtilmesi durumunda, tüketici malın ücretsiz olarak değiştirilmesini, bedel iadesi veya ayıp oranında bedel indirimi talep edebilir.

Ürünün kullanım kılavuzunda yer alan hususlara aykırı kullanılmasından kaynaklanan arızalar garanti kapsamı dışındadır. Garanti Belgesi ile ilgili olarak çıkabilecek sorular için Gümrük ve Ticaret Bakanlığı Tüketicihin Korunması ve Piyasa Gözetimi Genel Müdürlüğü ne başvurulabilir. Bu Garanti Belgesinin kullanılmasına, 4077 sayılı Tüketicihin Korunması Hakkında Kanun ve bu kanuna dayanılarak yürürlüğe konulan Garanti Belgesi Uygulama Esaslarına Dair Yönetmelik uyarınca T.C. Gümrük ve Ticaret Bakanlığı Tüketicihin Korunması ve Piyasa Gözetimi Genel Müdürlüğü tarafından izin verilmiştir.

Model :
Seri No :

Teslim Tarihi :
Fatura Tarihi, No :
Satıcı Firma Unvanı :
Adres :
Tel-/Faks :
Satıcı Firma (Keşe ve imza)

Bu belge, Tüketicihin Korunması ve Piyasa Gözetimi Genel Müdürlüğü'nün 106238 no.lu ve 13.09.2011 tarihli izin belgesine göre düzenlenmiştir.
(Bu bölümü, ürünü aldığımız yetkili satıcı imzalayacak ve keşeleyecektir.)